



SL-150

UNA NUEVA GENERACIÓN
EN SISTEMAS CORREDIZOS



GRANDES DIMENSIONES

Sistema corredizo de grandes dimensiones con el diseño más creativo y de alta calidad que reduce eficazmente el ruido, probada en laboratorio de 37db.

SL-150 es totalmente a prueba de viento, impermeable y hermético.



TIPOLOGÍAS

Cancel corredizo de dos hojas No. de rieles: 2

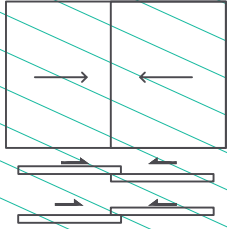

Cancel corredizo de cinco hojas No. de rieles: 5

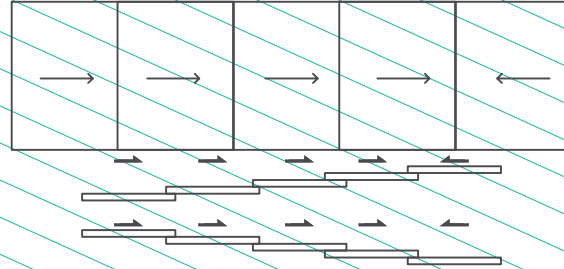

Cancel corredizo de tres hojas No. de rieles: 3

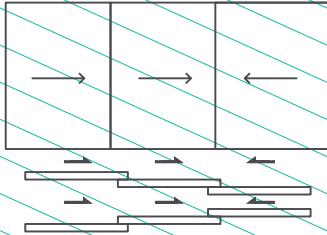

Cancel corredizo de 6 hojas No. de rieles: 6

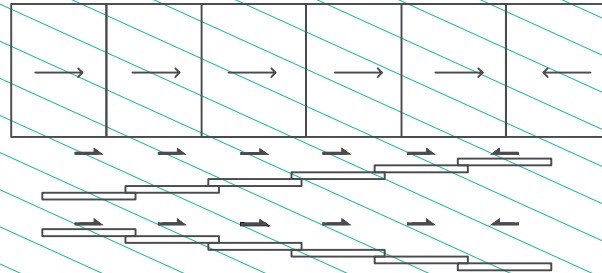

Cancel corredizo de cuatro hojas No. de rieles: 2

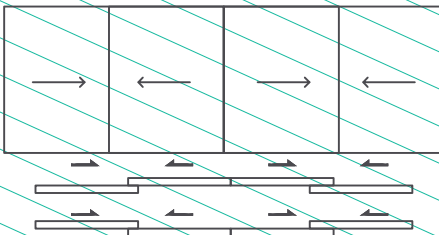

Cancel corredizo de cuatro hojas No. de rieles: 4

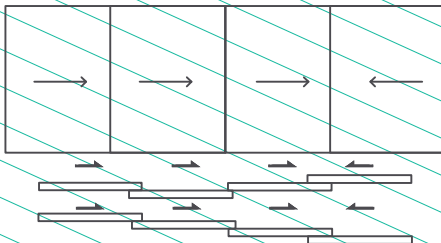

DATOS TÉCNICOS

Aleación de Aluminio: 6063

Temple de aluminio: T5

Espesor de perfil de marco: 162 mm

Espesor perfil de hoja: 60 mm

Acristalamiento: interior con junquillo y empaques de excelente calidad (EPDM)

Peso máximo de hoja: 500kg

Dimensiones máximas y mínimas de hoja: **Máx:** 5 m x 3.50 m / **Mín:** 1.10 m x 2.20 m

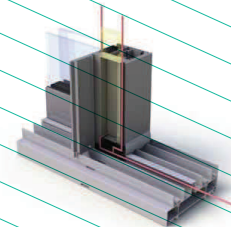



PARA NUEVAS TENDENCIAS
EN ARQUITECTURA
E INTERIORISMO

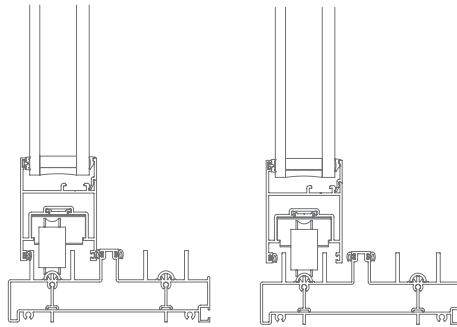

DISEÑO INTELIGENTE

Sistema diseñado con una línea limpia, elegante y estilizada, basado en un mecanismo simple y amigable.

LIGERO

Tiene capacidad de hasta 500 kg por hoja, se puede abrir y cerrar con un dedo

HERMETICIDAD

Gracias a sus herrajes cierran la hoja con empaques de EPDM de alta calidad reduciendo el paso de ruido, convirtiéndose en una solución acústica.





GRUPO
TECNOVIDRIO

Grupo Tecnovidrio

Tel.: (01) 728 688 1620
www.grupotecnovidrio.com